







Caractéristiques techniques des pompes à membrane Air/Gaz

Modèles	Pression	Débit	Dépression	Voltage	Poids	Dimensions (L x l x h)	Dimensions de montage (L x h)
 BCHX18900	1,6 / > 2 bar	6 LPM	-813 mbar	AC	1 kg	138 x 77 x 98 mm	25,5 x 36 mm
 BCHX16900	1,55 bar	7,5 LPM	-813 mbar	DC	0,58 kg	132 x 65,5 x 84 mm	25,5 x 36 mm
 BCHX28900	>3,5 bar	6 LPM	SERIES -946 mbar	AC	1,8 kg	193 x 76 x 98 mm	138,5 x 36 mm
	1,6 bar	12 LPM	PARALLEL -813 mbar				
 BCHX26900	>3 bar	7 LPM	SERIES -920 mbar	DC	1 kg	163 x 76 x 84 mm	94 x 36 mm
	1,5 bar	14 LPM	PARALLEL -800 mbar				

Caractéristiques techniques des pompes à membrane Liquide

Modèles	Pression	Débit	Dépression	Voltage	Poids	Dimensions (L x l x h)	Dimensions de montage (L x h)
 BCHX16700	18 m H2O	0,65 LPM	-350	DC	0,58 kg	132 x 65,5 x 84 mm	25,5 x 36 mm
 BCHX26700	25 m H2O	0,7 LPM	SERIES -520 mbar	DC	1 kg	163 x 76 x 84 mm	94 x 36 mm
	20 m H2O	1,1 LPM	PARALLEL -350 mbar				

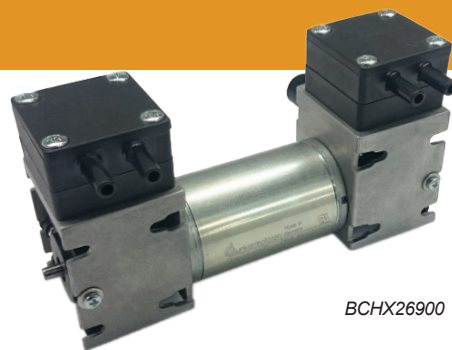

BCHX2690

Pompe à vide à membrane Air/Gaz à deux étages

Pompe à membrane pour air/gaz, double-têtes, alimentation DC.
Alimentation électrique : 12V et 24V

Applications

- Transfert, dosage, échantillonnage, pressurisation.

Caractéristiques techniques du modèle BCHX2690

Modèles	Pression maxi	Débit maxi	Dépression	Raccordement	Poids (Kg)	Dimensions (en mm)			Dimensions de montage (en mm)	
	(Bar)	(L/min)	(mbar)			L	I	H	L	H
Parallèle	1,5	14	-800	Cannelés 6 mm OD	1	163	76	84	94	36
Série	>3	7	-920							

Informations électriques du modèle BCHX2690

Démarrage sous-vide (en mmHg)	Type de moteur	Conso. de départ (Amps)	Conso. (Amps)	IP protection	Isolation
Parallèle : -600	Direct Current	1,7	1	IP 20	Classe E
Série : -550					

Matériaux en contact avec le fluide

Corps de pompe	Membrane	Clapets	Joints
PPS et PA	FPM	FPM	Silicone

Schéma

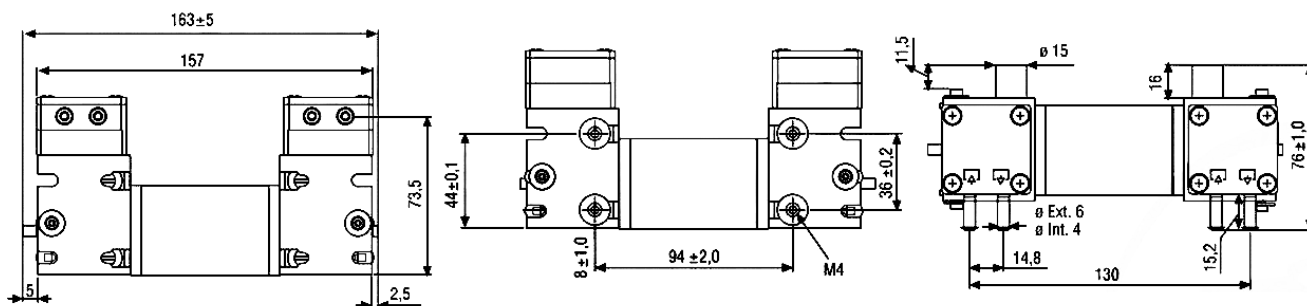

Courbes

